

# Creativa

*Wood*

*Namještaj iz vaših snova*



CREATIVA - WOOD d.o.o.  
KATALOG 2021.  
"NAMJEŠTAJ PO MJERI"

Tehnička priprema:  
Jasmin Čavkunović

Arhiv:  
Creativa-Wood d.o.o.

Za izdavača:  
Jasmin  
Čavkunović

Septembar, 2021.



## SADRŽAJ

O nama .....	3
Proizvodnja .....	4-5
Kuhinje .....	6-7
Materijali .....	8-9
Moja kuhinja .....	10-23
kupaonski namještaj .....	24-32
kupaonski namještaj CLASSIC.....	33-41
Kreveti .....	42
Stolovi .....	43
Komode .....	44
Ormari i predulazi .....	45
Ugradbeni plakari .....	46-47

## O nama

Izrađujemo kvalitetan i funkcionalan namještaj prema potrebama i željama klijenta s naglašenim pristupom dizajnu.

Naša usluga podrazumijeva konceptualna rješenja cjelovitih proizvoda prema vašim individualnim potrebama, željama i životnim navikama. Kompletno rješenje vašeg projekta podrazumijeva izmjeru, projektiranje, izradu, dostavu i montažu. Konceptualno rješenje vašeg projekta podrazumijeva ergonomski pristup proizvodu - prilagođavanje u postojeći prostor prema mjeri i zadovoljenju vaših potreba.

Naša vizija je kreiranje novih standarda kvalitete života svakog pojedinca i njegovoga životnog okruženja.

U 2013. godini pokrenuli smo proizvodnju "NAMJEŠTAJA PO MJERI" i svih stolarskih usluga, te na samom početku ostvarujemo značajne rezultate.

"CREATIVA-WOOD" ide dalje s novim investicijama. Otvaramo nova radna mjesta, a izašli smo i van granica BiH.

GARANCIJA BUDUĆEG USPJEHA JE U MLADOM, VISOKO OBRAZOVANOM MENADŽMENTU EDUCIRANOM ZA POSLOVNU DJELATNOST.



NAMJEŠTAJ PO MJERI

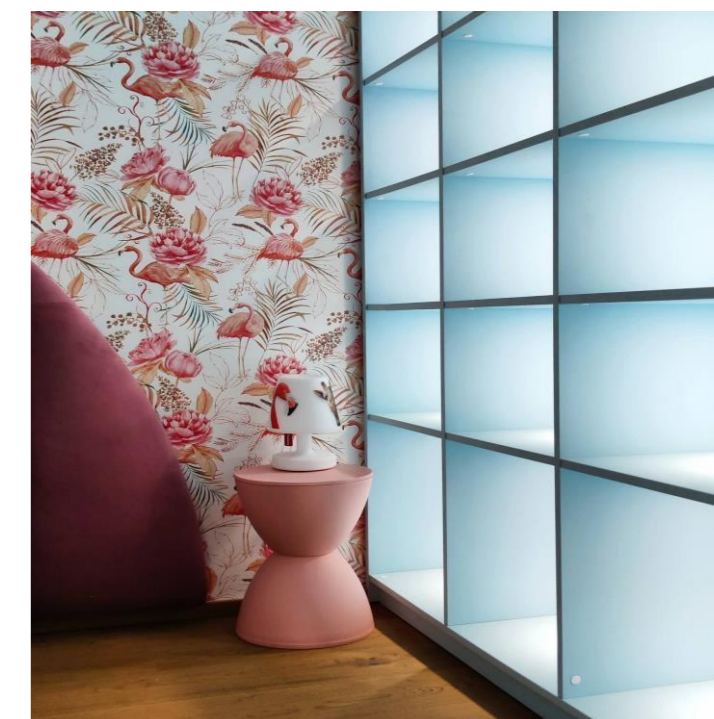

**Creativa**  
WOOD  
Namještaj iz vaših snova



Kuhinje, plakari, komode ...  
Namještaj po Vašoj mjeri.  
Kako nastaje,  
od čega se izrađuje ...



Proizvodnja

## Kako nastaje jedna kuhinja

### PRONAĐI SVOJU SAVRŠENU KUHINJU

Jedno je znati što ti se sviđa, a sasvim drugo znati kako to i dobiti. Ovdje smo svaku kuhinju rastavili na njezine komponente tako da ćeš ga, kad se odlučiš za izgled, moći ponovno stvoriti kod kuće.

### KORACI DO MOJE KUHINJE

1. Mjerenje
2. Osmišljavanje i planiranje
3. Narudžba
4. Postavljanje

U bogatoj paleti boja i dezena na izboru Vam je također i ugradbena tehnika renomiranih svjetskih brendova!



**3D projektovanje**  
Idejna 3D rješenja za sve naše proizvode po mjeri

**Creativa**  
WOOD

**Creativa**  
WOOD  
Namještaj iz vaših snova





# Moja kuhinja



## Kuhinje za kuhanje, kuhinje za uživanje

Ako se uskoro odlučujete za kupnju nove kuhinje, trebat će vam prava inspiracija, pouzdana informacija i savjet profesionalca. Naš tim ljudi pružit će Vam bezbroj sugestija i ideja, koje će vam pomoći kako planirati i ostvariti san "Moja kuhinja".

Bilo male ili velike, moderne ili klasične, praktične i elegantne - imamo savršeno prilagođena rješenja da zadovoljimo svaku Vašu želju. S našim novim bojama, dekorima i vjernim reprodukcijama drveta možemo napraviti sve što ste zamislili. Kombinirajte vlastite preferense s najvišim standardima u kvaliteti, udobnosti i funkcionalnosti.

Naše kuhinje donose više života u Vaš prostor.

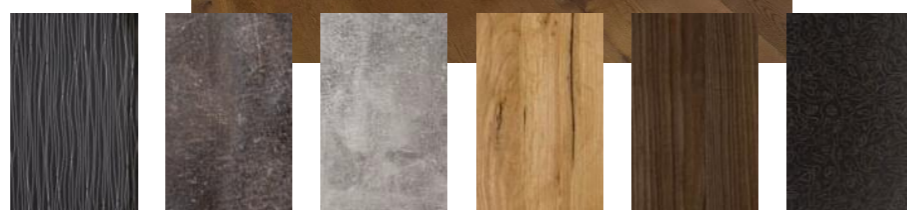

## Kuhinje po Vašoj mjeri







# Materijali

## MDF

Medijapan (Midimum Densiti Fiber) ploče su srednje guste vlaknatice, homogene po debljini, proizvedene od usitnjenog drveta uz minimalan dodatak veziva. Gustoća po cijeloj debljini čini ih pogodnim za obradu čime se u znatnoj mjeri koriste kao nadomjestak punom drvetu. Mala poroznost po presjeku koristi se i kod obrade lakiranjem što dodatno povećava primjenu MDFa u izradi namještaja, prije svega za fronte različitih oblika. MDF je također našao široku primjenu kao nosivi materijal kod furniranja i općenito kod oplemenjivanja furnirom, laminatima, folijom i dr.

## MDF GFE

Proizvod je novije generacije i namijenjen je prvenstveno za proizvode na bazi lakiranja, a od klasičnog MDF-a razlikuje ga vanjski površinski sloj na koji je već navučena zaštitna "grund folija" (GFE).

## IVERAL

Iverica je oplemenjena dekor papirima prethodno impregniranim melaminskim smolama. Proces oplemenjivanja obavlja se pod visokim tlakom i temperaturom i u tom procesu se formira struktura na dekorima. Iverali imaju najveću primjenu u izradi namještaja, kao i u uređenju interijera.

## RADNE PLOČE

Sastavni dio svake kuhinje jest radna površina. Nudimo širok spektar dekora kuhinjskih radnih ploča, čime se otvaraju bezbrojne dizajnerske mogućnosti za kupce da realiziraju sve svoje želje i zamisli. Odlikuje ih povećana otpornost na ogrebotine, udarce, kemikalije i toplinu.

## KERROCK

Radne ploče od Kerrocka udružuju čvrstoću prirodnog kamena i ljepotu keramike. Posebno se odlikuju trajnošću i raznolikošću boja, oblika i vrlo kreativnih izvedbi. Mogućnost izrade u preko 80 dekora (jednobojsnih, granit i teraco). Dvije su vrste izvedbe: masivnija od 4 cm ili tanja s podlogom od medijapana u željenoj boji i debljini. Posebnosti Kerrocka su nevidljivi spojevi spajanja ploča te sudopera u istoj boji izrađenog također od Kerrocka čime se dobiva radna površina spojena u jedno tijelo.



U našem proizvodnom programu zastupljeni su sljedeći proizvođači okova:

BLUM, GTV, PEKA, 3M, SCHACHERMAYER i ostali.

Uz sve ovo nudimo širok izbor baglama, klizača, ručica, amros ručka, nožica, točkića, Alu profila, bravica, razne vrste kuhinjskih lajsni, izvlačne kolone, karosel, aluminijske okove za klizna vrata, LED traka.



**Creativa**  
WOOD  
Namještaj iz vaših snova





# Moja kuhinja



Kuhinje, kao i ostali namještaj po mjeri, izrađuju se od oplemenjene iverice u kombinaciji sa lakiranim medijapanom koji može biti lakiran u mat ili u sjaj.

Specifičnost i prednost namještaja po mjeri je da se perfektno uklopi u Vaš prostor čime se dobije maksimalna funkcionalnost usklađena sa ambijentom i prostorom u koji se proizvod ugrađuje.



**Creativa**  
Namještaj iz vaših snova

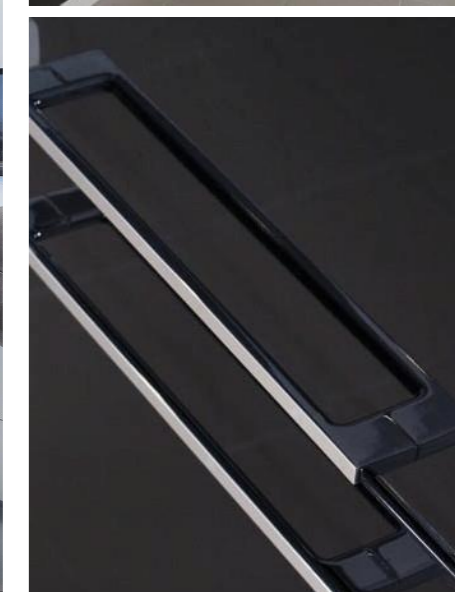





### COMPACT PLOČE

Compact ploča je višeslojna konstrukcija koja se sastoji od baznog papira i dekor papira impregniranog melaminskom smolom. Papirni slojevi su spojeni pod velikim pritiskom i visokom temperaturom. Compact ploče su izuzetno otporne na mehanička oštećenja i vlagu. To ih čini nezamjenjivim u opremanju prostora gdje se traži dodatno zadovoljavanje higijenskih standarda i bolja otpornost na vlagu kao što su kupatila, svlačionice, sanitarne prostorije i sl. Compact ploče su, također, pogodne za najrazličitije primjene u uređenju enterijera od kancelarijskih stolova do kupatilskih elemenata



### VAŠE KUHINJE

Kuhinja kao središte svakog doma treba biti funkcionalna, moderna i izrađena od vrhunskih materijala.

Vaša kuhinja treba biti sjajna kako želite, šarena koliko želite i organizirana kao što želite.

Ako trebate bilo kakav dodatni prostor za odlaganje, kuhinjske aparate ili rasvjetu, naši dizajneri će Vam pomoći u planiranju savršenog rješenja.

Kada dizajn Vaše kuhinje bude završen, naš tim ugradit će kuhinju u Vaš prostor.

Creativa-Wood "NAMJEŠTAJ PO MJERI" omogućuje Vam kreiranje bezbroj različitih kombinacija, tako da ćete sigurno stvoriti kuhinju koja je pravi odabir samo za Vas.



### DODACI PO VAŠOJ ŽELJI

Sami možete dodati skrivene utičnice na željena mjesta i izvlačne kolone u svim dimenzijama. U našoj ponudi možete pronaći sudopere proizvođača FRANKE.

Osim navedenog, nudimo i velik izbor ugradbenih aparata renomiranih evropskih proizvođača.







Prilikom dizajna kuhinja koristimo se 3D tehnologijom kako bismo zajedno s Vama kreirali Vašu kuhinju iz snova. U proizvodnji koristimo moderne CNC (Computer Numerical Control) kompjuterski navođene mašine da bismo postigli najveću moguću preciznost i kvalitetu izrade. Naše iskustvo u izradi kuhinja garantira najbolji mogući proizvod u najkraćem mogućem roku.

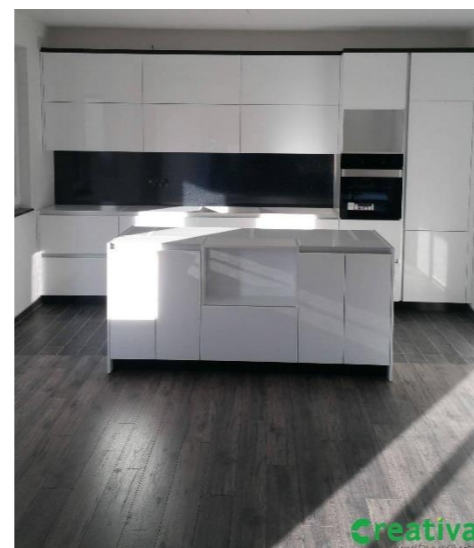
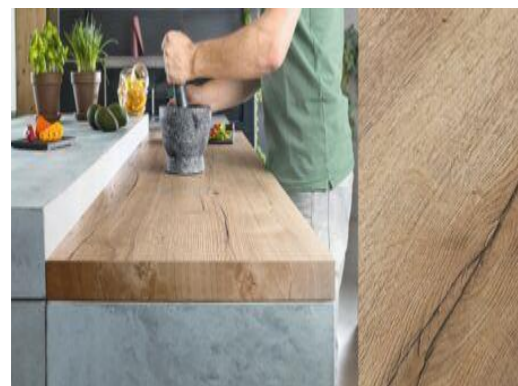

Također Vam nudimo brojne dodatke za kuhinju: ugradbene košare, ocjeđivače, ugradbene kante za otpad i sličan pribor.







# Moja kuhinja



**MALEN PROSTOR ZA VAŠU KUHINJU - PROBLEMA NEMA**

Kombiniramo ormare i viseće elemente oko prozora, kosih stropova i svega suvišnog u prostoriji.  
Stvorit ćemo kuhinju koja je mala, a velika.

Postavljanje polica uvijek je dobra ideja, naročito ako su otvorene po-lice.  
One će učiniti da kuhinja izgleda prostrano, a stvari na njma će biti pristupačnije.



U završnoj fazi obrade postavljaju se "KANT TRAKE".  
U ponudi imamo velik izbor boja, debljina i širina.



**Creativa**  
Namještaj iz vaših snova





Naše kuhinje su dizajnirane da Vam omoguće vrhunsku formu i funkciju. Ovo ne samo da povećava kvalitetu pripreme hrane i pića nego postaje i mjesto za opuštanje, razgovor i zabavu.

Raznolika paleta drvo-dekora unijet će dah prirode u vašu kuhinju.

Osim standardne opreme, jedan od važnijih elemenata je Le Mans te Magic Corner. Savršeno je rješenje za ugaona mjesta u kombinaciji sa dvostru-kim vratima.







## Moja kuhinja



### KAKO ORGANIZIRATI SVOJU KUHINJU

U planiranju kuhinje potrebno je predvidjeti tzv. radni trokut koji nastaje povezivanjem osnovne kuhinjske opreme: frižider - sudoper - ploča za kuhanje i pećnica.

Prostor između ovih tačaka koristi se kao radna površina za pripremu hrane. Ploča za kuhanje i napa centralni su i najljepši dio u kuhinji pa ih smjestite na uočljiviji dio zida. Uz sudoper sa njegove desne strane postavite perilicu. Visina donjih elemenata neka bude usklađena prema Vama između 89 i 92 cm. Gornji ormar postavlja se na minimalnu visinu od 140 cm.







# Moja kuhinja



## KUHINJE PO MJERI I VAŠOJ IDEJI

Uz klasične okove koji su potrebni za sastavljanje kuhinje po mjeri u ponudi je i veliki izbor raznih sistema i pomagala ,kao npr. Izbacivači i usporivači ladica i fronti ,kutni izvlačni sistemi,aluminiski okviri i profili,sistemi za organizaciju posuđa i namirnica,ugradbene kante za otpad,rasvjeta i sl.. Na viseće elemente ugrađujemo BLUMOVE podizne sisteme, a naše ladice zatvaraju se sistemom „SOFT CLOSE“.



Treba naglasiti da se Medijapan ploče mogu lakirati u velikom spektru boja iz RAL kartica.

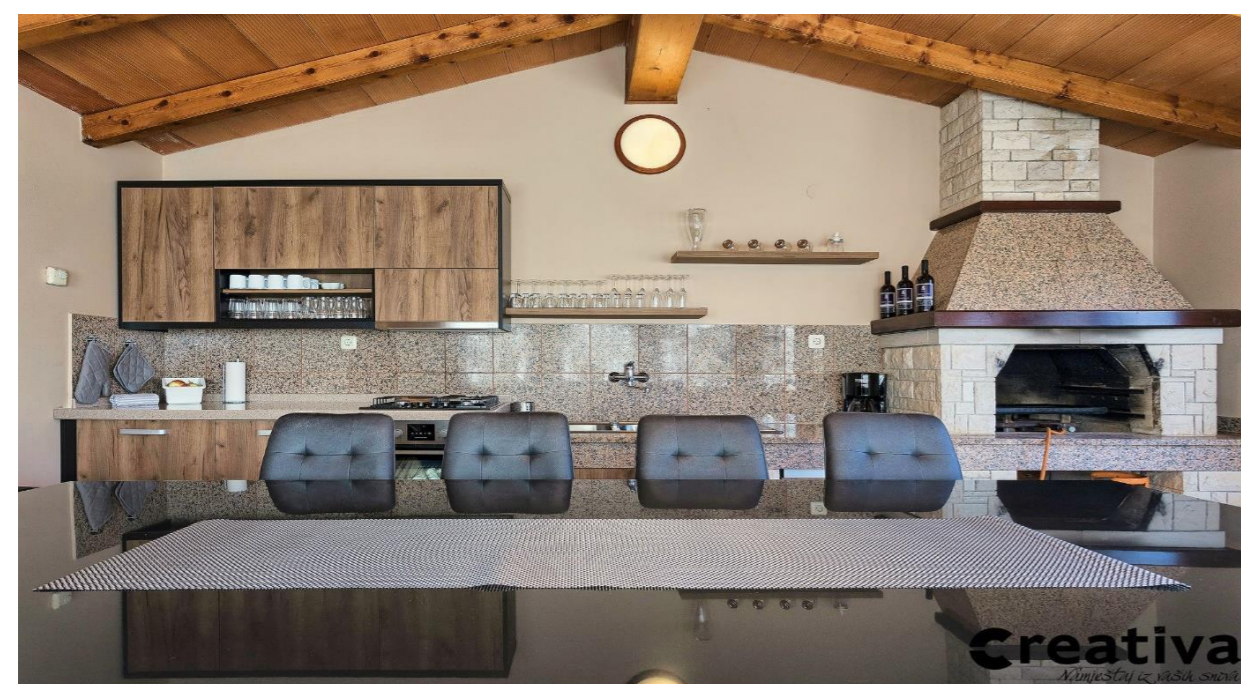





# Moje kupatilo

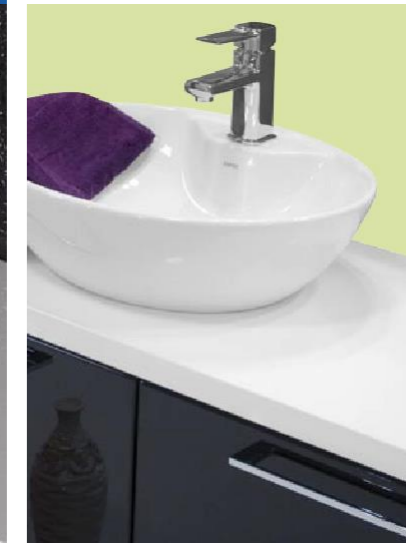

## MOJE KUPATILO

Nakon što se oglasi alarm, započinje Vaš novi dan u kupatilu. To je mjesto u kojem osvježavate svoje tijelo i um, mjesto zdravlja i ljepote, mjesto u kojem započinje i završava dan.

Da li ćete se odlučiti za dizajn iz serije ili će to biti Vaša ideja kupaonskog namještaja, Vaš je izbor. Naš tim stručnih ljudi predložit će najbolje rješenje za Vaše kupatilo. Neka bude elegantno, a funkcionalno. Neka bude mala oaza zadovoljstva i opuštanja u Vašem domu.

Obratite nam se s Vašim željama ili skicama i sigurni smo da ćete biti zadovoljni kvalitetom, stručnošću i brzinom izrade. Izraditi ćemo Vam sav potreban namještaj za kupaonicu kako bi Vam i taj dio interijera postao ugodan i funkcionalan; ogledala, zidni ormarići za kozmetiku, ormari sa ugradbenim košarama za rublje, police....

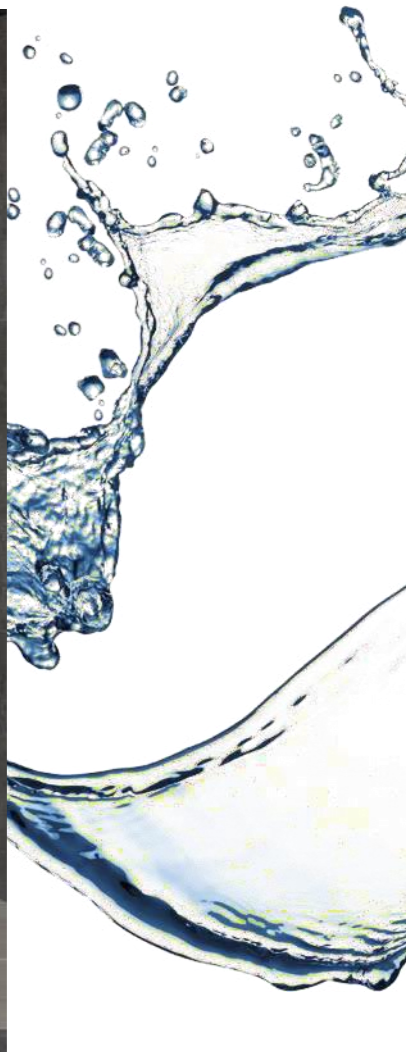

Kupaonski namještaj





*Moja kupaonica*



#### VRHUNSKI DIZAJN

Bezvremenska elegancija, veliko ogledalo i efikasno korištenje prostora predstavljaju idealan koncept modernog kupatila.

Kupaonski namještaj se izrađuje od oplemenjene iverice i lakiranog medijapana otpornog na vlažne uvjete u kupatilu.



**Creativa**





*Moja kupaonica*



#### SJAJ U VAŠEM KUPATILU

Dobro planiranje i dizajn postići će savršenstvo u prostoru i efikasno korištenje.

Naš kupaonski namještaj dostupan je u prekrasnim bojama, s ormarićima i ladicama koji se otvaraju na dodir.

Preljepne reflektivne površine i elegantni rubovi zablstat će u Vašem savršenom kupatilu.







*Moja kupaonica*



**PLEMENITOST DRVO-DEKORA**

Koncept kupatila sa dekorom trešnje i ladicama izrađenim u visokom sjaju novina su u ponudi. Umivaonik i slavina posebnog dizajna te veliko ogledalo jednostavno su savršeni.





## KUPAONSKI NAMJEŠTAJ IZ SNOVA

Za one koji preferiraju lagan i moderan izgled, idealno rješenje je kompaktan koncept kupaonskog namještaja sa dva umivaonika i dva ogledala. Elegantna crna boja s odgovarajućom keramikom stvorit će dinamičan izgled u Vašem kupatilu.

Velika radna površina za sve Vaše sitnice najveća je prednost ovog elegantnog kupaonskog namještaja.



## Kupaonski namještaj CLASSIC

Namještaj izrađen od laminiranih iverica sa lakiranom površinom visokog sjaja. Dostupan je u 7 varijanti sa ravnim i ovalnim umivaonikom te ogledalom integrisanim u ormarić. CLASSIC kupaonski namještaj idealno je rješenje za manje prostore. Lako se postavlja, jednostavan je za čišćenje i instalaciju.



Classic kupaonski namještaj

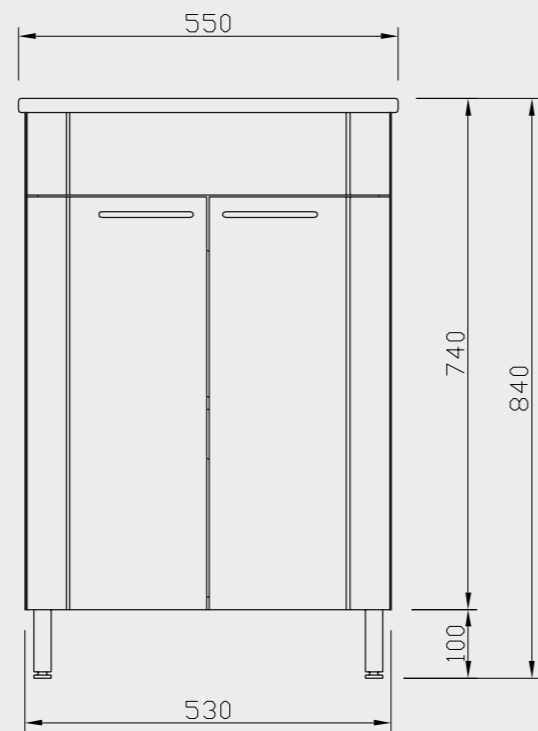
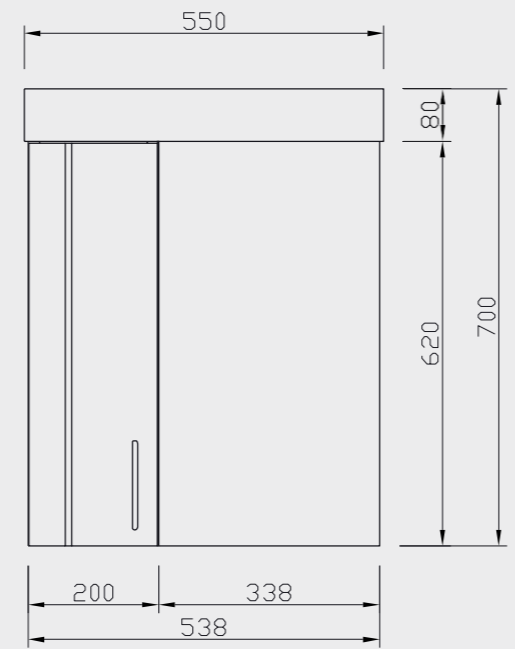

Classic  
garnitura  
550

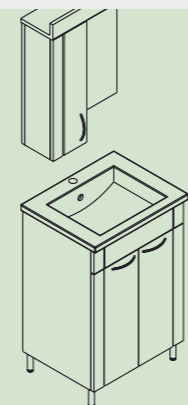

Classic kupaonski namještaj

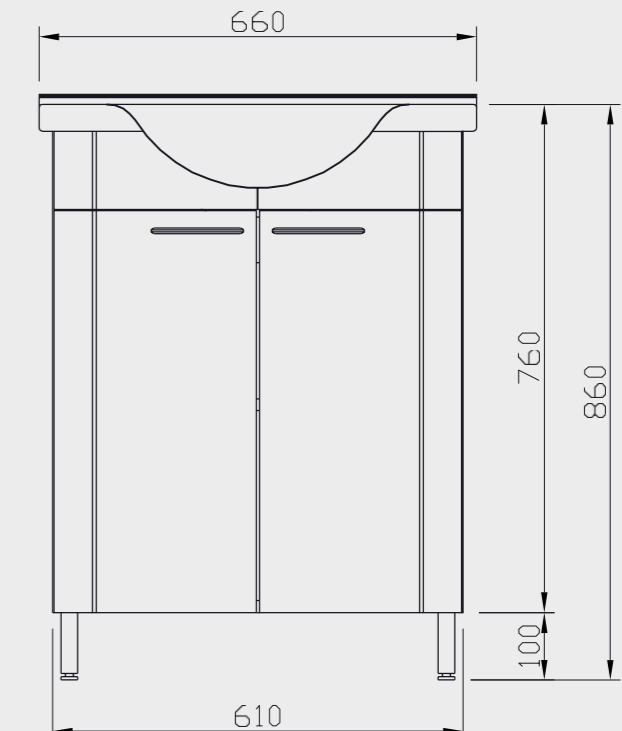
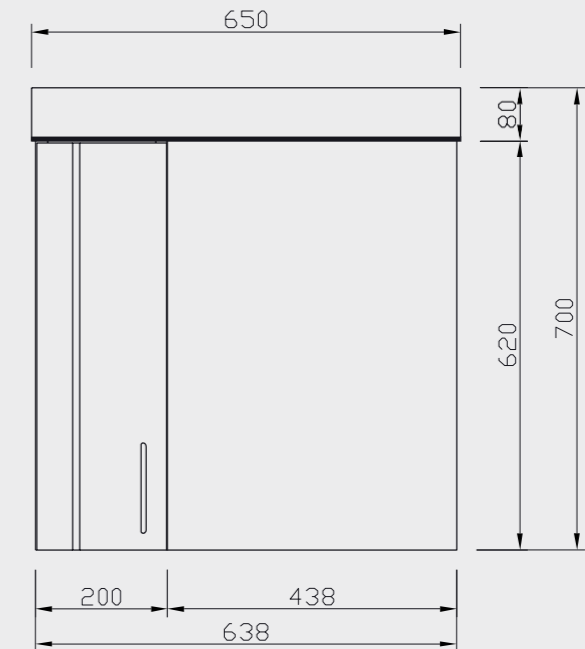

Classic  
garnitura  
650

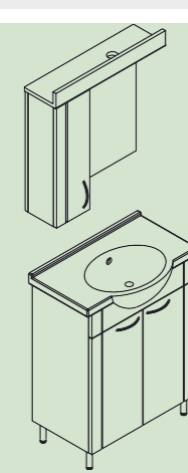



Classic kupaonski namještaj

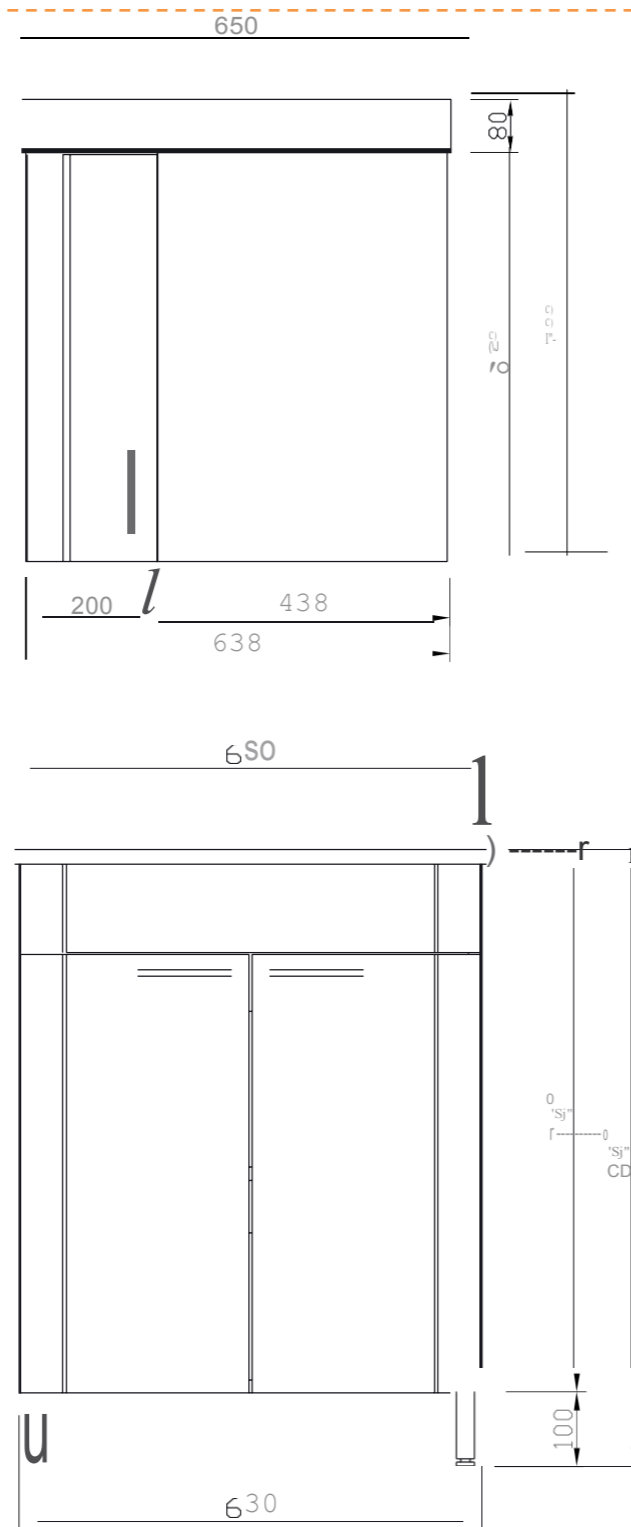
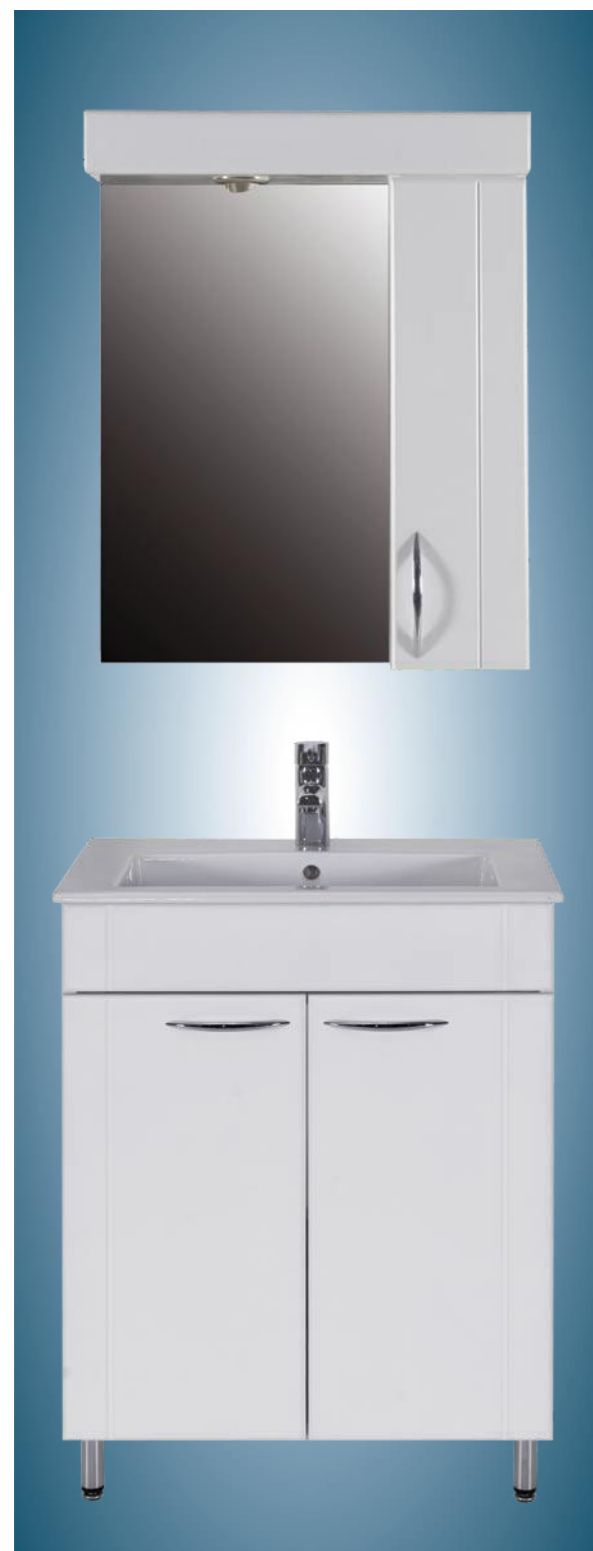

Classic kupaonski namještaj

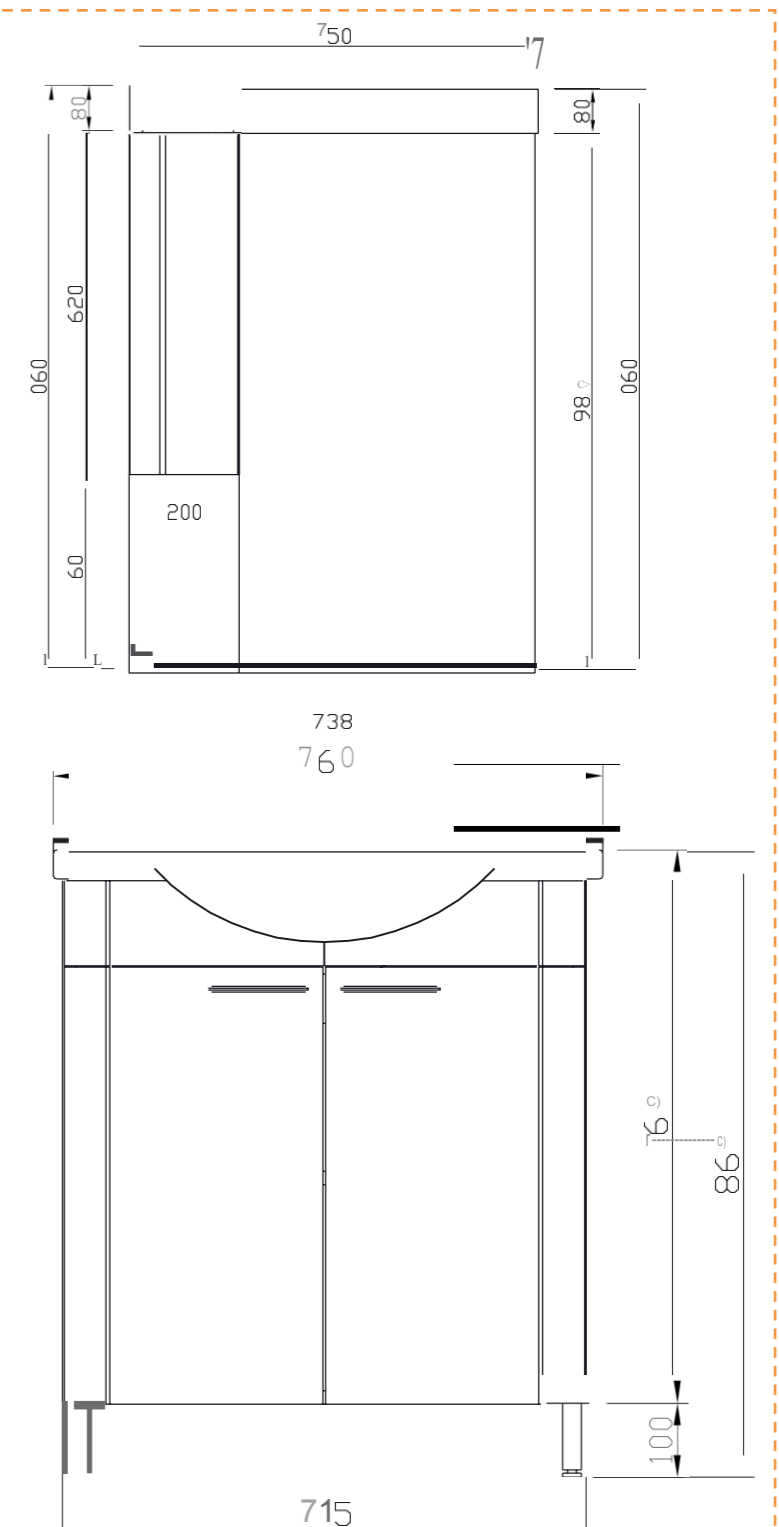
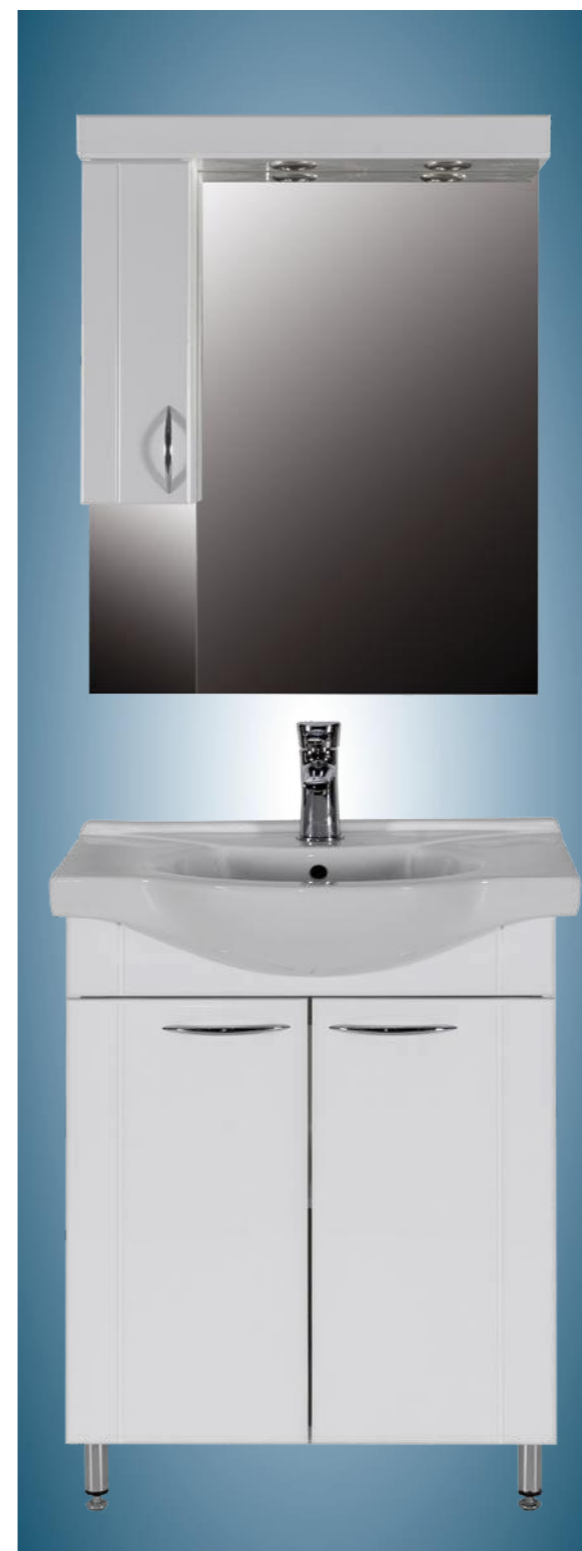



Classic kupaonski namještaj

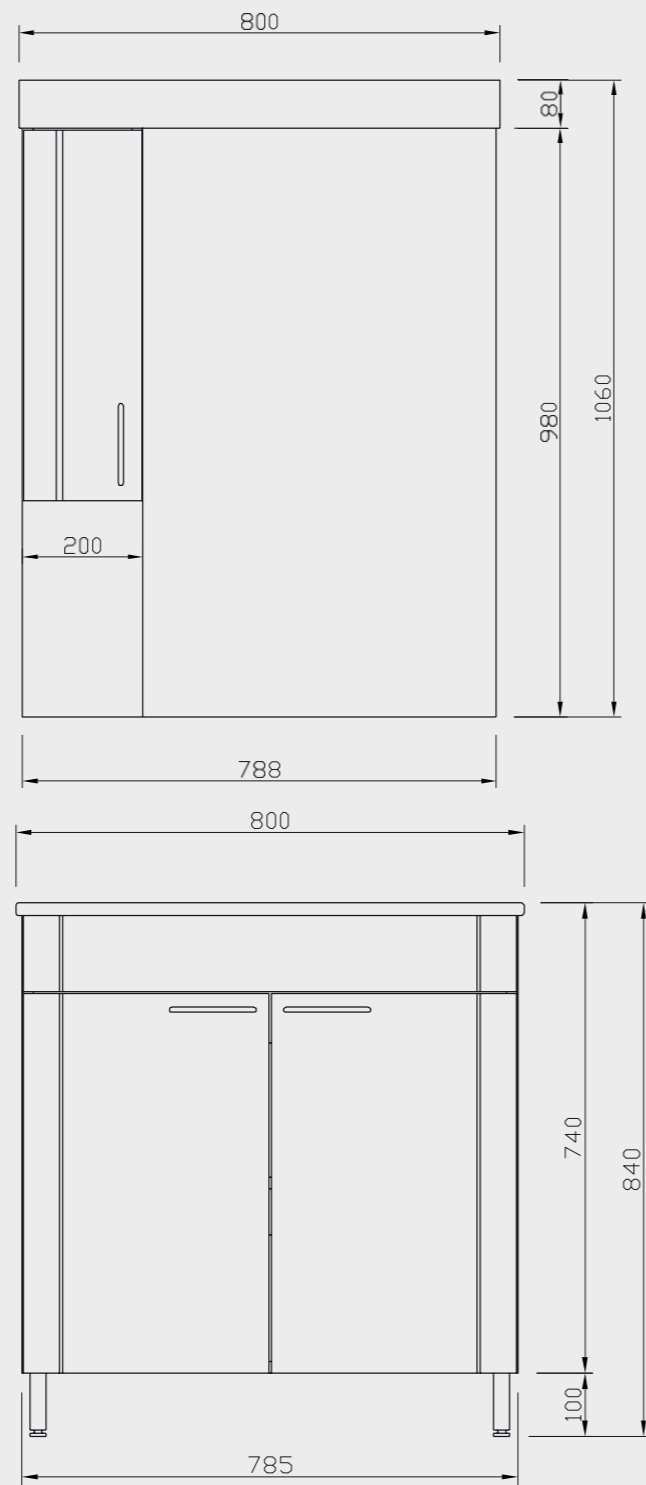

Classic  
garnitura  
800

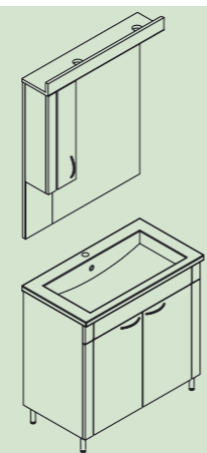

Classic kupaonski namještaj

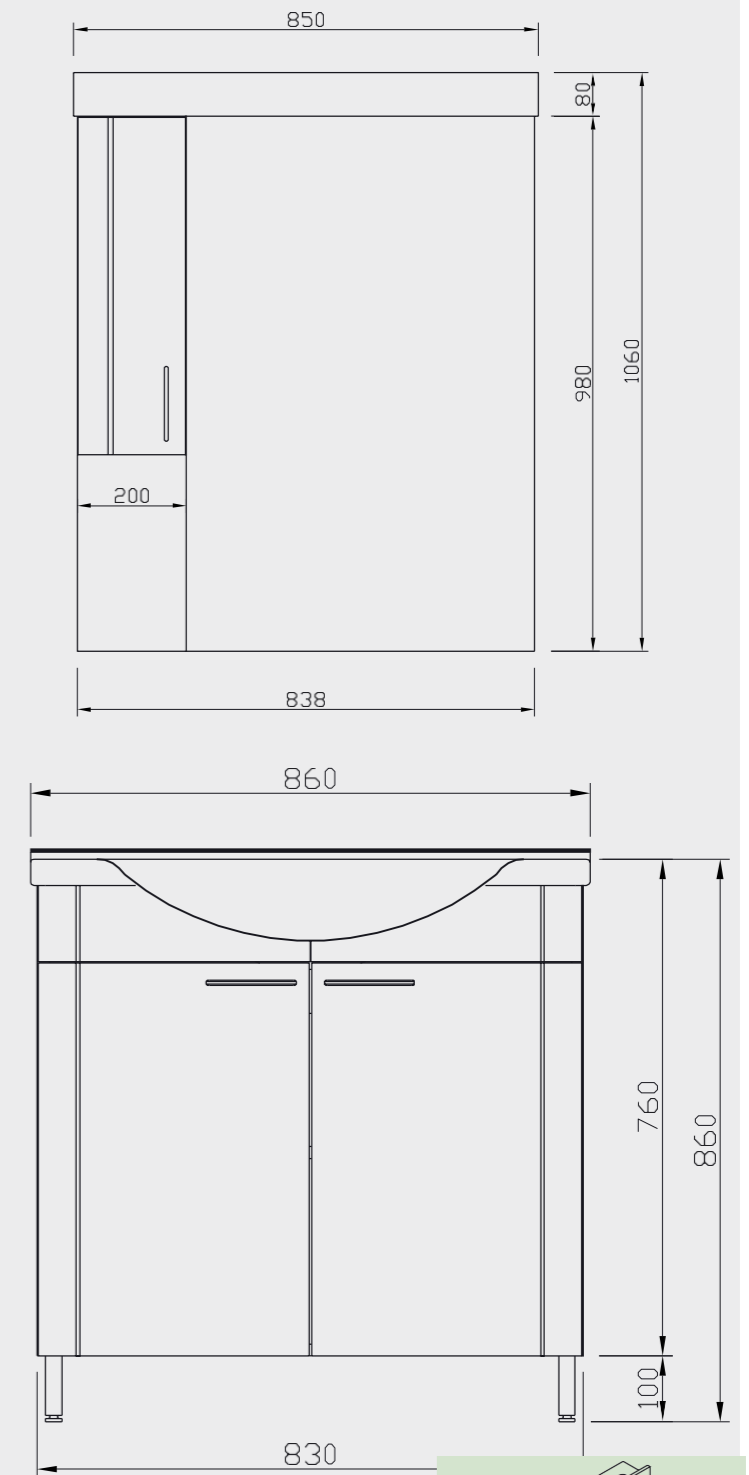

Classic  
garnitura  
850

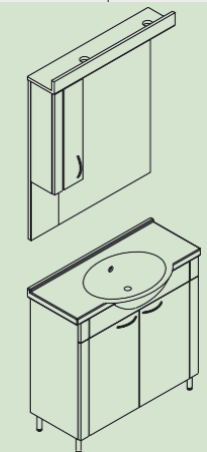



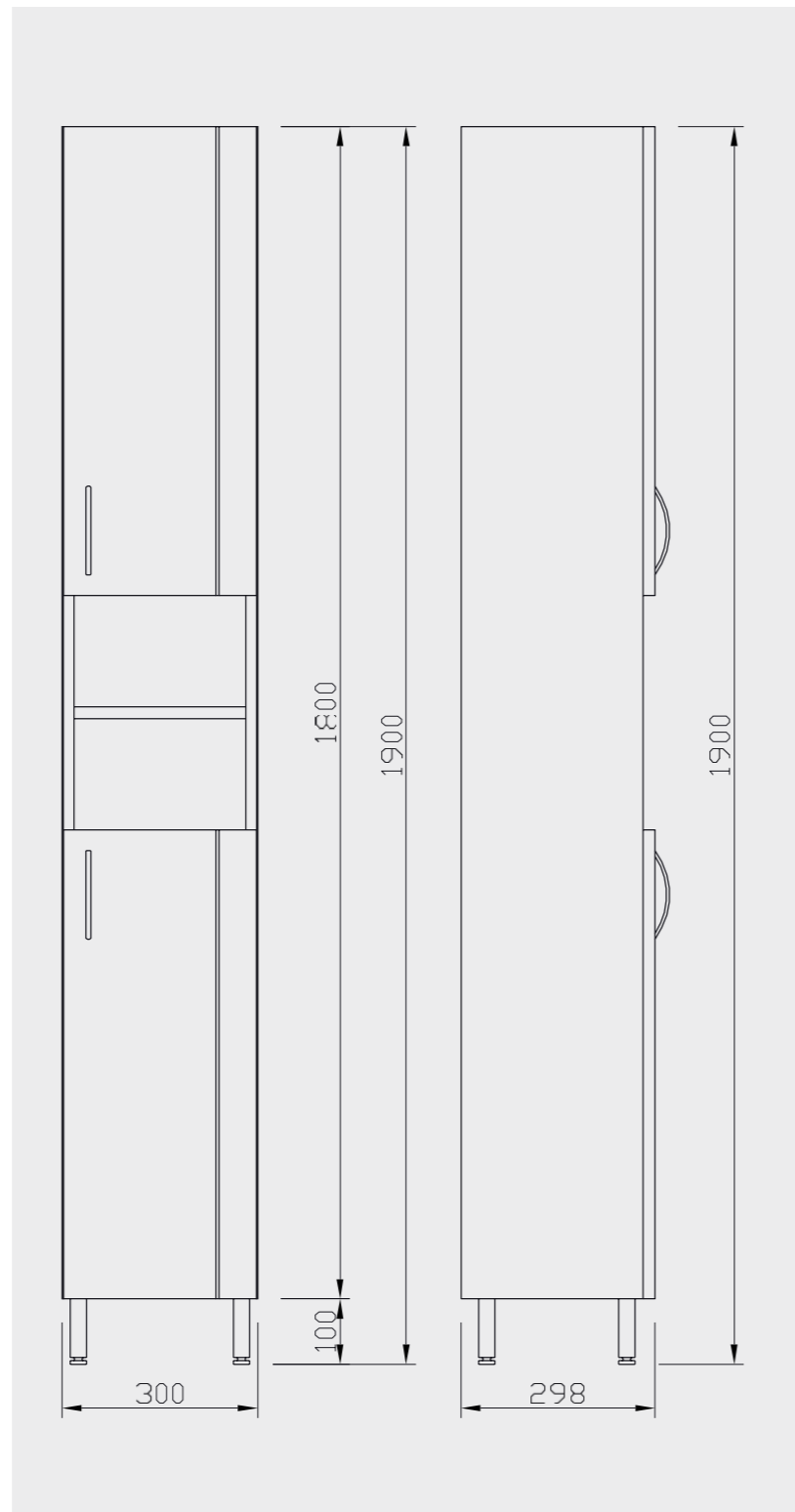

**Classic** kupaonski namještaj

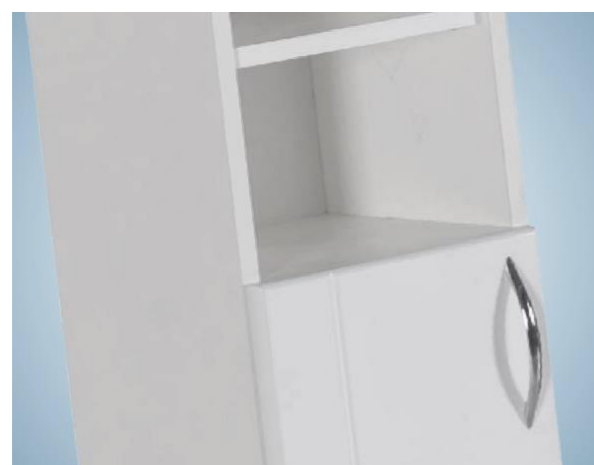

**Classic**  
Ormar  
kupaonski

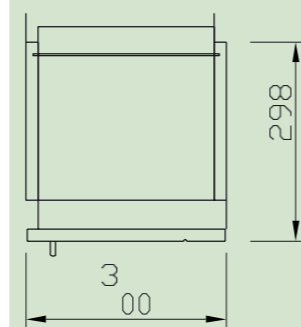

**Classic** kupaonski namještaj



**Classic**  
Ormar za  
ručnike

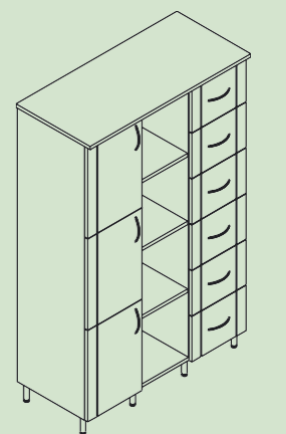





U našem domu jedan od najvažnijih dijelova namještaja je KRE-VET. Estetika, privlačan dizajn te čvrstoća doprinijet će boljem snu da biste bili odmorni za svakodnevne obaveze.

**Creativa**  
Namještaj iz vaših snova

# Kreveti

# Stolovi

Sto kao osnovni i obavezni dio namještaja obično dominira nekim prostorom pa je tako u centru pažnje. Služi nam za obavljanje svakodnevnih poslova, a ujedno je i ukras našeg prostora. Po Vašim željama proizvodimo vrhunske stolove za dnevne boravke i ostale prostore.



Za razliku od ostalog namještaja po mjeri stolovi su samo jedan element. Kombiniranje drvo dekora ili visokog sjaja otvara mogućnost uklapanja u sve ambijente. Stolovi po mjeri idealno su rješenje za maksimalno iskorištenje prostora.



KLUB STOLOVI

STOLOVI ZA DNEVNE BORAVKE

STOLOVI ZA KANCELARIJSKE PROSTORE

Proizvodimo i klub stolove koji se koriste ispred garnitura za sjedenje. Na njima se najčešće nađu daljinski upravljači, novine i druge sitnice. U zavisnosti od veličine mogu imati ladice ili druge prostore za spremanje stvari. Za radnu površinu koristi se tvrdi materijal otporan na ogrebotine. Ovakvi stolovi po mjeri mogu se prilagoditi obliku fotelje, trosjeda ili nekog drugog neobičnog dijela namještaja.

**Creativa**  
Namještaj iz vaših snova

**Creativa**  
WOOD  
Namještaj iz vaših snova

I kreveti se izrađuju po mjeri sa velikim izborom dekora i različite debljine materijala. Uzglavlje kreveta može biti u obliku koji Vama najbolje odgovara, sve ovisno o želji kupca.





# Komode

Pravilnim odabirom i pozicijom u prostoru komode i ormari mogu riješiti mnoge nedostatke ili biti iskorištene kao pregrade u Vašim domovima.

Mogu biti različitih boja, visina, dubina i širina što je prednost "NAMJEŠTAJA PO MJERI".

Naše komode postat će omiljeno mjesto za Vaše televizore, knjige ili ukrase. Komode su umjetnost povezana sa lijepim i korisnim.

Izrađujemo ih u svim kombinacijama s mnogo ladica, pregrada i vrata koja se otvaraju horizontalno ili bočno.

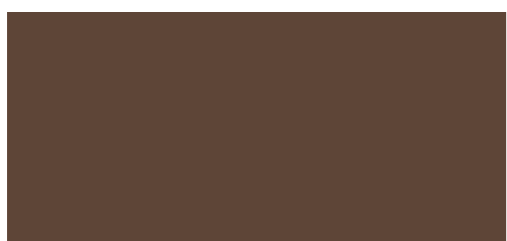

**creativa**  
Namještaj iz vaših snova



Predulazi ili predsoblja su prostor za komunikaciju između kuće ili stana i vanjskog prostora. U njima se odlažu obuća, odjeća i predmeti za svakodnevnu upotrebu. Garderobni ormar, vješalica, ormar za cipele, prostor za kišobran ili ormar za kapute, sve su to dijelovi namještaja koji trebaju biti smješteni u obično malom prostoru. Igrom boja i korištenjem ogledala možete vizualno povećati svaki prostor da bude optimalan za korištenje, dobro urađen i maksimalno funkcionalan.

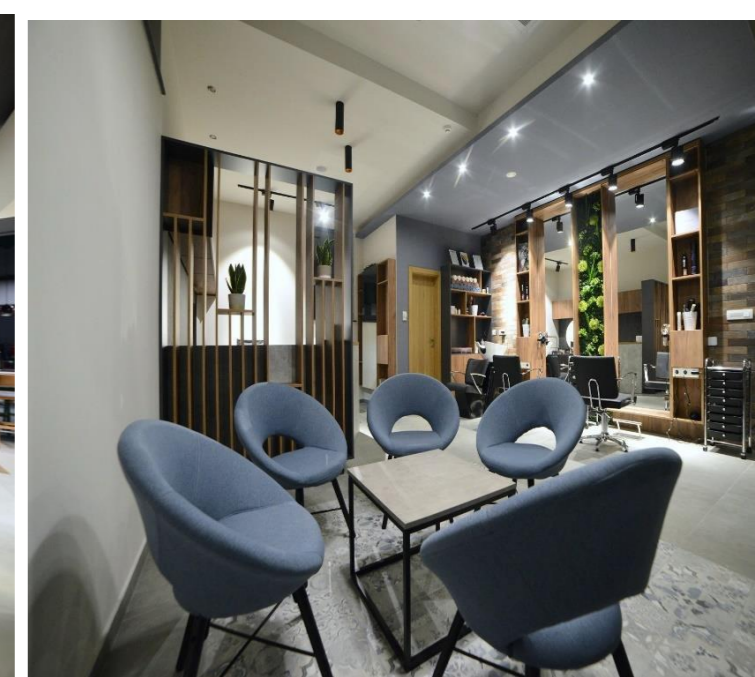





## Ugradbeni ormari

Svojom funkcionalnošću ugradbeni plakari omogućuju maksimalnu iskorisćenost prostora. Izrađuju se sa kliznim vratima i uklapaju u bilo koju prostoriju. Izrađujemo ih prema dimenzijama prostora u koji se ugrađuju, od poda do plafona, od zida do zida. Mnogstvo je kombinacija boja i profila, kao i same unutrašnjosti. Klizna vrata plakara možemo uraditi od iverala, medijapana, s dodatkom ogledala itd.

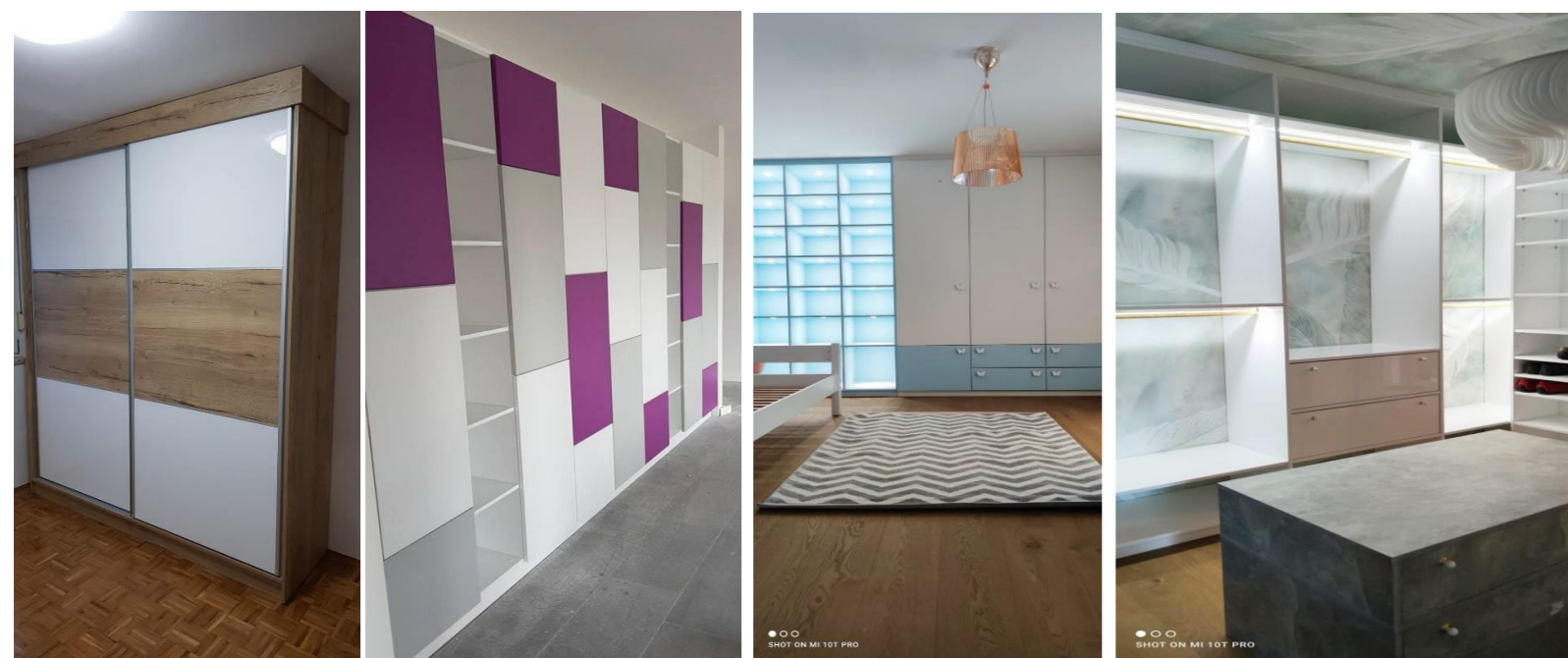

**Creativa**  
Namještaj iz vaših snova



Ugradbeni ormari s kliznim vratima lako se koriste te su dugotrajno rješenje. Mogu se kombinirati u svim prostorima, od spavaćih soba do hodnika.

U izradi koristimo kvalitetne okove renomiranih evropskih proizvođača.



ISKORISTITE SVAKI  
UGAO VAŠEG DOMA  
Ormari izrađeni  
po vašoj mjeri!



# Creativa

*Wood*

*Namještaj iz vaših snova*

*Creativa Wood d.o.o.  
77000 Bihać, Banjalučka bb  
e-mail : [info@creativa-wood.com](mailto:info@creativa-wood.com)  
[www.creativa-wood.com](http://www.creativa-wood.com)  
+387 (0) 37 /316-518*



